

VEDERE DESFĂȘURATĂ KP 115.00.277

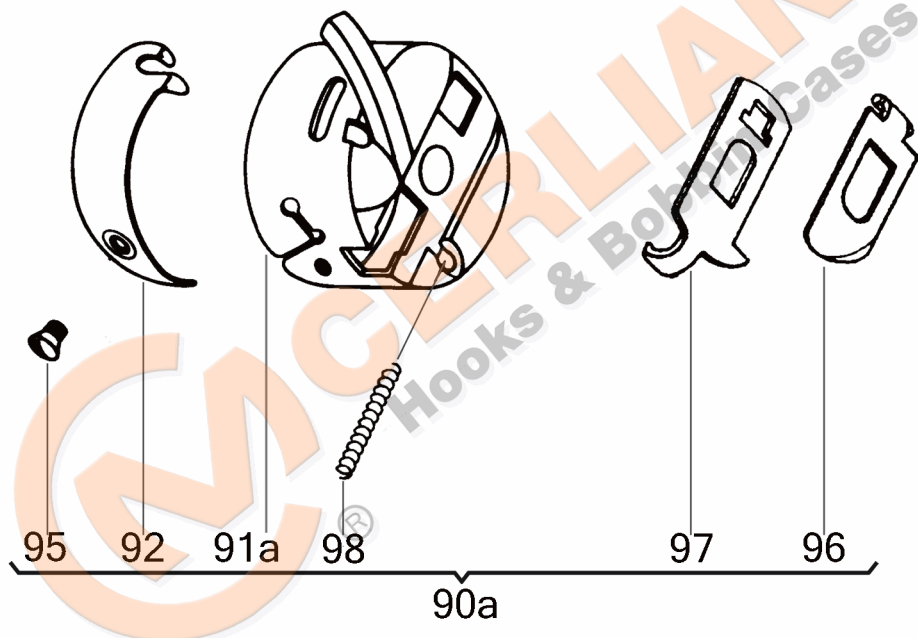

No	CERLIANI ARTICOL	DESCRIERE
90a	115.00.277	BOBBIN CASE
92	115.00.005	TENSION SPRING
95	130.06.424	TENSION SPRING ADJ. SCREW
96	115.00.266	LATCH LEVER
97	115.00.265	LATCH SLIDE
98	130.06.425	SPIRAL SPRING OF LATCH

ATENȚIE!!! Reprezentarea grafică arată doar tipologia componentelor articolului și poate să nu corespundă 100% realității.